

Serie »GA«

GAC 11–GAC 55 A

Symbol

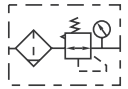

Produktbeschreibung

- Vordruckunabhängiger, rücksteuerbarer Membrandruckregler mit Sekundärentlüftung in Kombination mit einem Zentrifugalabscheider.
- Die Druckeinstellung kann durch Eindrücken des Handrads arretiert werden.

Technische Daten

Typ	Baugröße 300			Baugröße 400		Baugröße 600	
	GAC 11, GAC 11 A	GAC 12, GAC 12 A	GAC 13, GAC 13 A	GAC 32, GAC 32 A	GAC 33, GAC 33 A	GAC 34, GAC 34 A	GAC 55, GAC 55 A
Medium	Luft						
Anschlussgröße	1/4"	3/8"	1/2"	3/8"	1/2"	3/4"	1"
Filterfeinheit	5 µm (40 µm auf Anfrage)						
Druckbereich	1,5 bis 9 bar (0,15 bis 0,9 MPa, 20 bis 130 psi)						
Eingangsdruck max.	10 bar (1,0 MPa, 145 psi)						
Temperaturbereich	-5 bis 70 °C						
Behältervolumen	60 cm ³			100 cm ³		205 cm ³	
Gewicht	500 g			880 g		1880 g	

Bestellinformationen

Typ	Bezeichnung
GAC 11–GAC 13, GAC 32, GAC 33	Filterregler mit Polycarbonatbehälter, Schutzkorb und Haltewinkel »HW«, halbautomatisches Ablassventil
GAC 34, GAC 55	Filterregler mit Metallbehälter, Sichtrohr und Haltewinkel »HW«, halbautomatisches Ablassventil
GAC 11 A–GAC 13 A, GAC 32 A, GAC 33 A	Filterregler mit Polycarbonatbehälter, Schutzkorb und Haltewinkel »HW«, vollautomatisches Ablassventil
GAC 34 A, GAC 55 A	Filterregler mit Metallbehälter, Sichtrohr und Haltewinkel »HW«, vollautomatisches Ablassventil

Serie »GA«

GAC 11–GAC 55 A

Druckcharakteristik / Hysterese

GAC 11–GAC 13, GAC 11 A–GAC 13 A

GAC 32, GAC 33, GAC 32 A, GAC 33 A

GAC 34, GAC 55, GAC 34 A, GAC 55 A

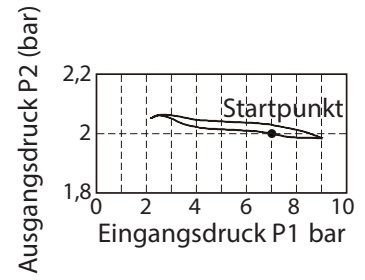
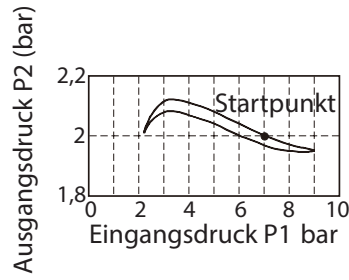
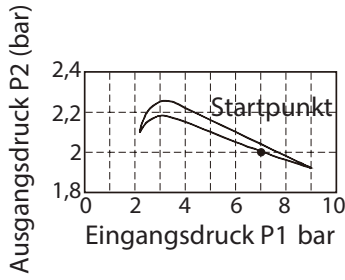

Durchflussdiagramm

GAC 12*, GAC 13, GAC 12 A, GAC 13 A

GAC 32, GAC 33, GAC 32 A, GAC 33 A

GAC 34, GAC 55, GAC 34 A, GAC 55 A

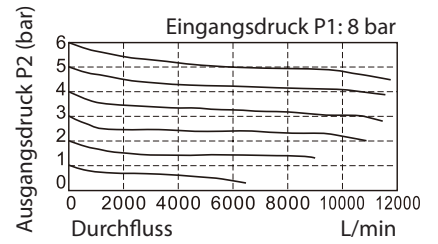
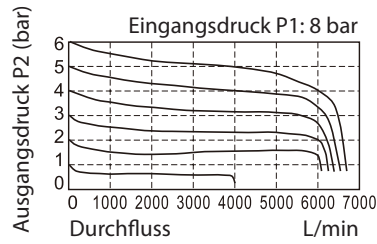
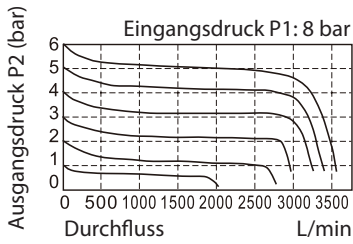

* Durchflusswerte GAC 11, GAC 11 A ca. 17 % niedriger

Serie »GA«

GAC 11–GAC 55 A

Maße

GAC 11–GAC 13, GAC 32, GAC 33, GAC 11 A–GAC 13 A, GAC 32 A, GAC 33 A

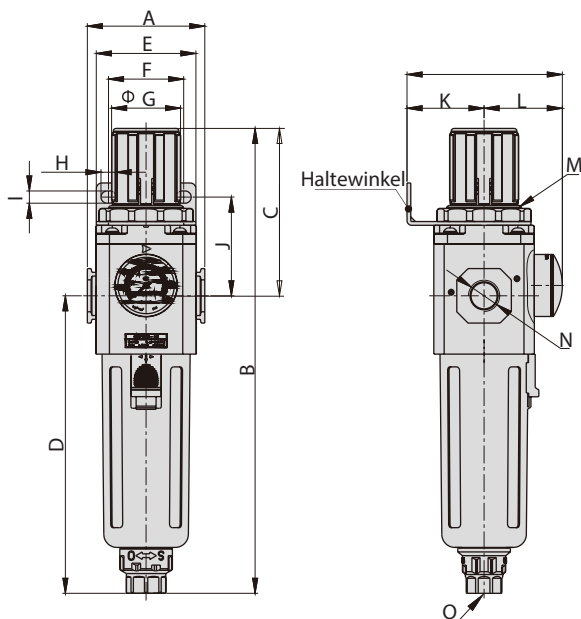

Artikel Nr.	Typ	A	B	C	D	E	F	G	H	I	J	K	L	M	N	O
178470, 175475	GAC 11, GAC 11 A	62,5	247,0	89,0	158,0	53,0	40,0	38,0	8,0	6,5	52,5	41,0	41,5	M40x1,5	1/4"	G1/4
178471, 175476	GAC 12, GAC 12 A	62,5	247,0	89,0	158,0	53,0	40,0	38,0	8,0	6,5	52,5	41,0	41,5	M40x1,5	3/8"	G1/4
178472, 175477	GAC 13, GAC 13 A	62,5	247,0	89,0	158,0	53,0	40,0	38,0	8,0	6,5	52,5	41,0	41,5	M40x1,5	1/2"	G1/4
178473, 175478	GAC 32, GAC 32 A	80,0	285,5	108,0	177,5	72,0	55,0	52,0	11,0	8,5	57,0	50,0	49,0	M55x2,0	3/8"	G1/4
178474, 175479	GAC 33, GAC 33 A	80,0	285,5	108,0	177,5	72,0	55,0	52,0	11,0	8,5	57,0	50,0	49,0	M55x2,0	1/2"	G1/4
178480, 178482	GAC 34, GAC 34 A	100,0	336,5	131,5	205,0	90,0	66,0	59,0	13,0	11,0	76,0	70,0	58,0	M62x1,5	3/4"	G1/4
178481, 178483	GAC 55, GAC 55 A	100,0	336,5	131,5	205,0	90,0	66,0	59,0	13,0	11,0	76,0	70,0	58,0	M62x1,5	1"	G1/4

Werte in mm, Ausnahme N = Zoll

Serie »GA«

GAC 11–GAC 55 A

Komponenten und Material



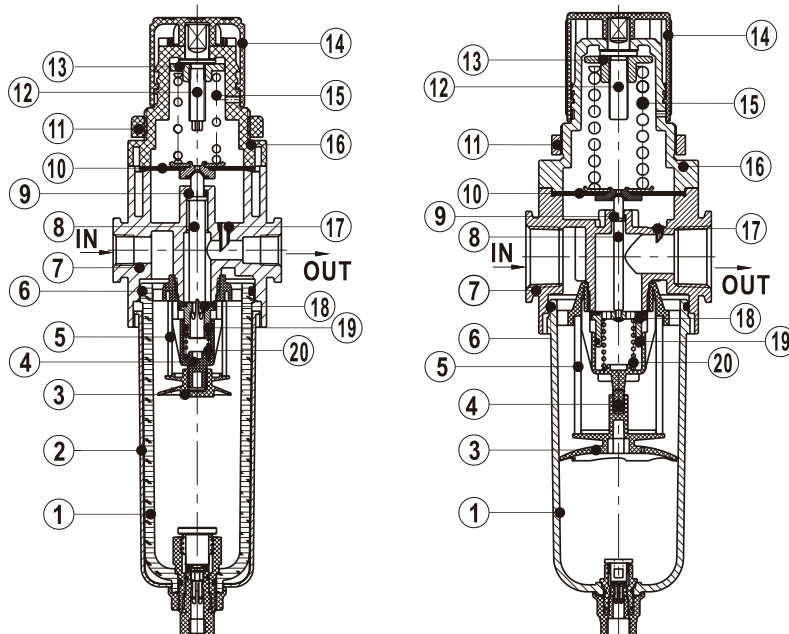



Nr.	Bauteil	Material
1	Kondensatbehälter	Aluminiumlegierung (GAC 34 - GAC 55 A) / PC (GAC 11 – 33 A)
2	Schutzkorb	DC01
3	Trennkappe	POM
4	Drallkappe + Ventilkegelführung	POM
5	Filterelement	HDPE
6	O-Ring	NBR
7	Gehäuse	Aluminiumlegierung
8	Ventilkegel	Messing (GAC 34 - GAC 55 A) / POM (GAC 11 - 33 A)
9	O-Ring	NBR
10	Membrane	NBR
11	Befestigungsmutter	Aluminiumlegierung (GAC 34 - GAC 55 A) / POM (GAC 11 - 33 A)
12	Einstellspindel	Stahl
13	Einstellmutter	Stahl
14	Druckeinstellknopf	POM
15	Druckfeder	Federstahl
16	Federhaube	Aluminiumlegierung (GAC 34 - GAC 55 A) / POM (GAC 11 - 33 A)
17	Saugrohr	POM
18	Ventil	Messing / NBR
19	O-Ring	NBR
20	Gegendruckfeder	Federstahl



Serie »GA«

GAC 11–GAC 55 A

Zubehör / Ersatzteile

	Für GAC 11–GAC 13 und GAC 11 A–GAC 13 A		Für GAC 32, GAC 33, GAC 32 A und GAC 33 A		Für GAC 34, GAC 55, GAC 34 A und GAC 55 A		Bezeichnung
	Artikel Nr.	Typ	Artikel Nr.	Typ	Artikel Nr.	Typ	
keine Abb. vorhanden	179141	GAR 11 120	179142	GAR 32 120	179142	GAR 32 120	Adapterplatte zur Montage von Standardmanometern
	101672	110.46-KD	101677	206-KD	101677	206-KD	Standardmanometer
	179146	GAF 11 400	179144	GAF 32 400	179143	GF 34 400	Filterelement 5 µm
	116482	HW 300	116484	HW 400	116486	HW 600	Haltewinkel, im Lieferumfang enthalten
	116613	UB 300	116614	UB 400	116615	UB 600	Verbindungselement ohne Wandbefestigung
	116516	LB 300	116517	LB 400	116518	LB 600	Verbindungselement mit Wandbefestigung, 1 Bohrung
	116609	TB 300	116610	TB 400	116611	TB 600	Verbindungselement mit Wandbefestigung, 2 Bohrungen, im Lieferumfang enthalten